

RÓNA SZEGMENSVÁGÁSÚ (PROFIL HORNÝOLT)

A hornyolt cserép sima felülettel.

A hornyolt tetőcserép az egyszeres fedésű hódfarkú tetőcserép továbbfejlesztett változata. A biztonságos oldalsó hornyolás egyszeres fedést tesz lehetővé. Korábban főként mezőgazdasági jellegű épületeknél, illetve már meglévő épületek felújítására és hozzáépítés esetén alkalmazták.

A hornyolt tetőcserép azonban a modern építészet számára is érdekes lehetőségeket kínál.

A hornyolt RÓNA tetőcserép íves vagy egyenes vágásával, sima felületével a variációk széles tárházát kínálja.

TERMÉKJELLEMZŐK

- Stílusjegyei: hagyomány és innováció
- Gazdaságos forma (minimális anyagigény 19,8 db/m²)
- Teljesen sík felület
- Gyorsan és egyszerűen kivitelezhető
- 10°-os tetőhajlásszögtől alkalmazható
- Kerámia kiegészítők széles választékával áll rendelkezésre

TECHNIKAI ADAT

Méret (megközelítőleg)	205 x 400 x 21 mm
Maximális fedési szélesség (megközelítőleg)	180 mm
Átlagos fedési hosszúság megközelítőleg	260 mm
Max. fedési hosszúság (megközelítőleg)	280 mm
Min. fedési hosszúság (megközelítőleg)	240 mm
Átlagos cserép szükséglet (megközelítőleg)	21,5 db/m ²
Súly / m ² (megközelítőleg)	54,7 kg/m ²
Súly / raklap (megközelítőleg)	826 kg
Kiszerezési egység súlya	2,55 kg/db
Db / raklap	324 db
Db / mini-pack	6 db

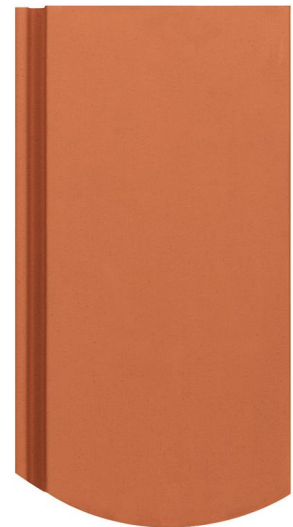



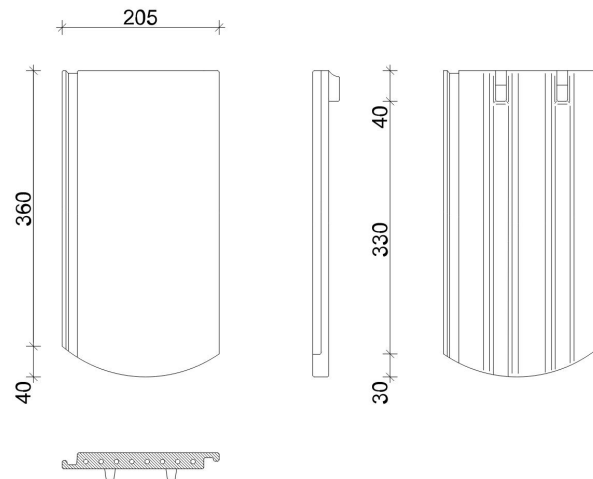

Termék műszaki rajz - Róna (sz)

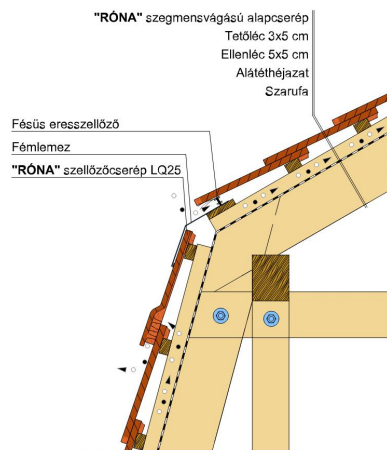

Termék műszaki rajz - Róna (sz) manzard 2



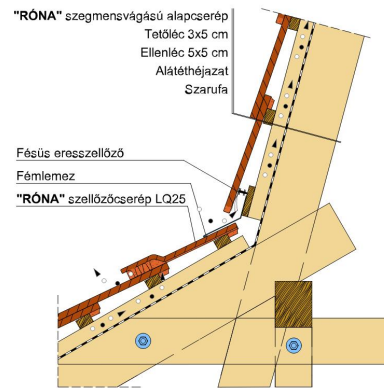

Termék műszaki rajz - Róna (sz) manzard 1

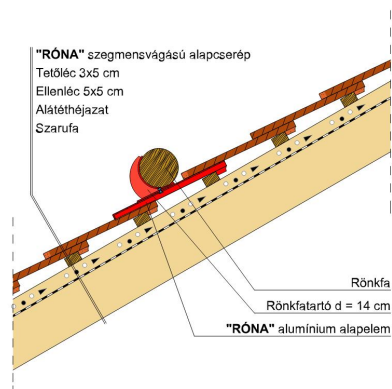

Termék műszaki rajz - Róna (sz) hófogó rönkfa



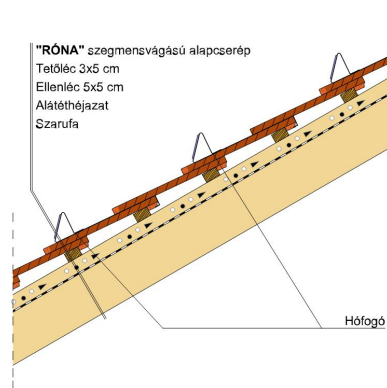

Termék műszaki rajz - Róna (sz) hóvágó

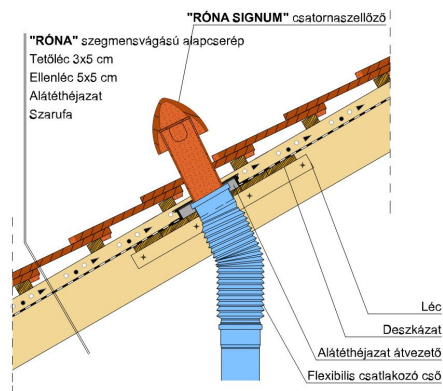

Termék műszaki rajz - Róna (sz) signum



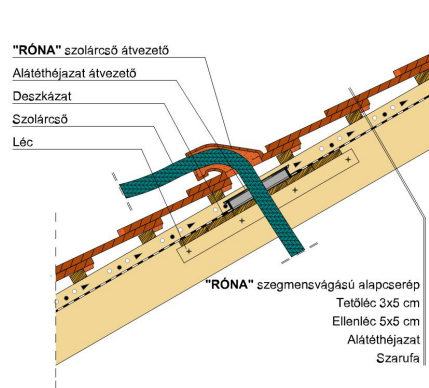

Termék műszaki rajz - Róna (sz) szolárátvezető

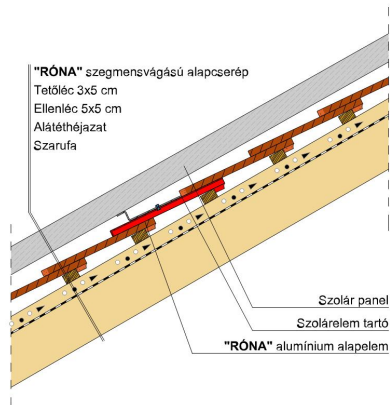

Termék műszaki rajz - Róna (sz) szolártartó 1



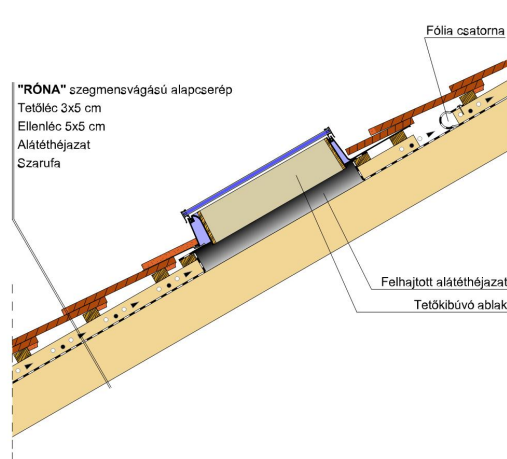

Termék műszaki rajz - Róna (sz) tetőkibúvó

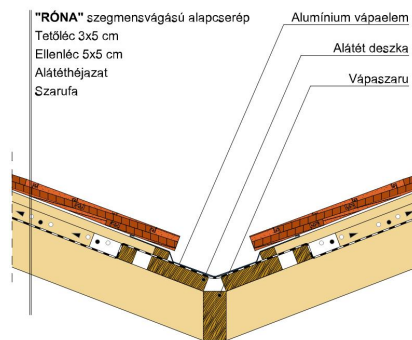

Termék műszaki rajz - Róna (sz) vápa



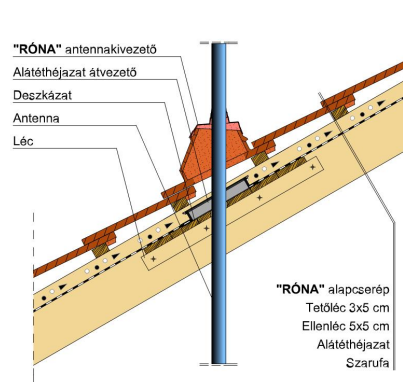

Termék műszaki rajz - Róna (sz) antennakivezető

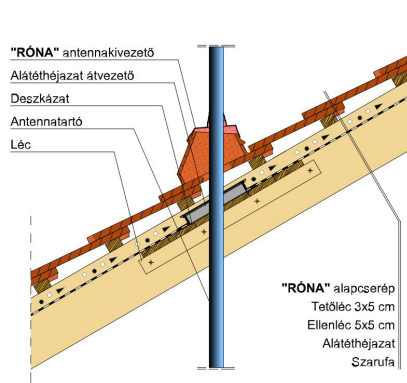

Termék műszaki rajz - Róna (sz) antennakivezető 2



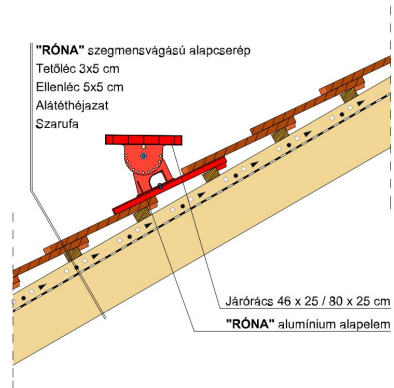

Termék műszaki rajz - Róna (sz) egylábas

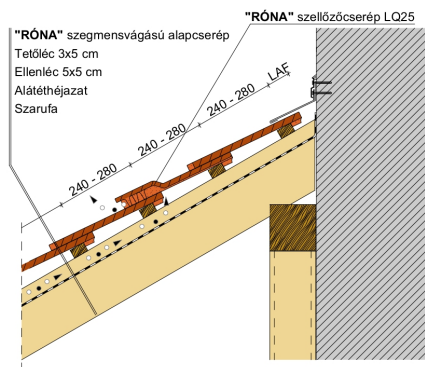

Termék műszaki rajz - Róna (sz) falszegély



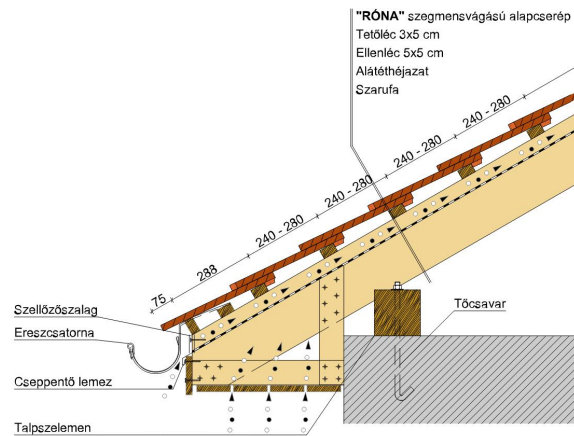

Termék műszaki rajz - Róna (sz) eresz 2

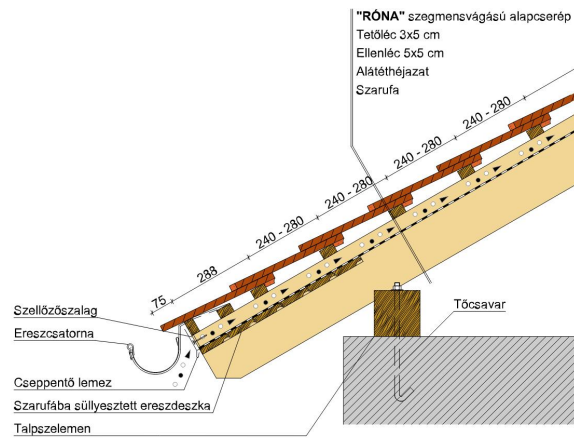

Termék műszaki rajz - Róna (sz) eresz 1



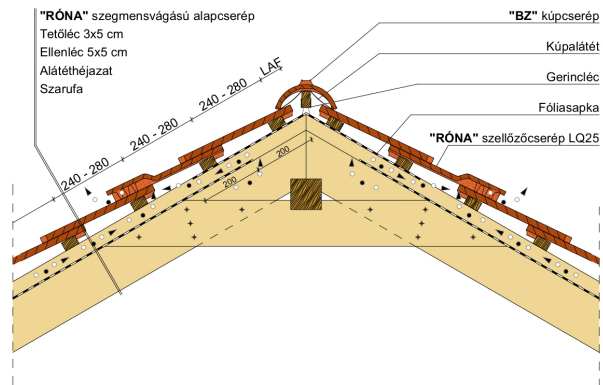

Termék műszaki rajz - Róna (sz) gerinc 1

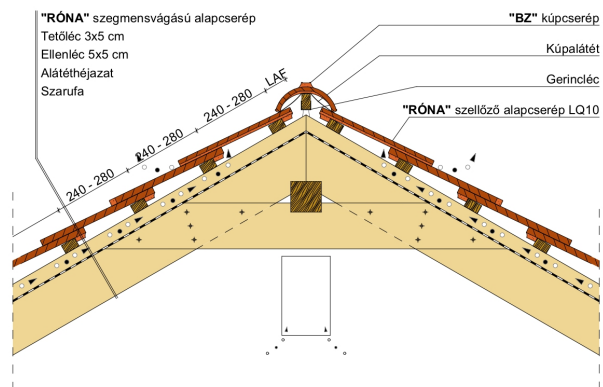

Termék műszaki rajz - Róna (sz) gerinc 2



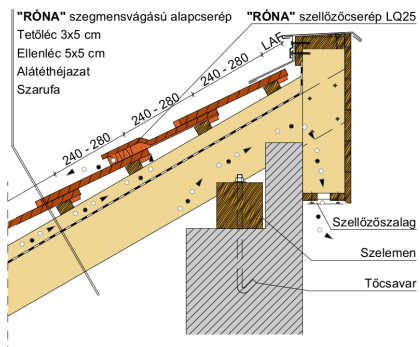

Termék műszaki rajz - Róna (sz) félnyereg

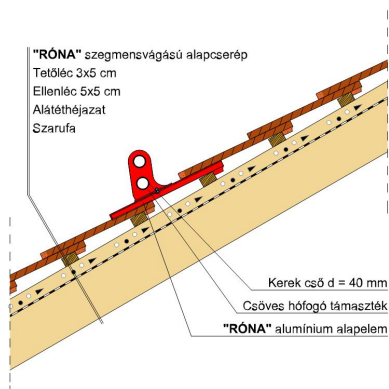

Termék műszaki rajz - Róna (sz) hófogó



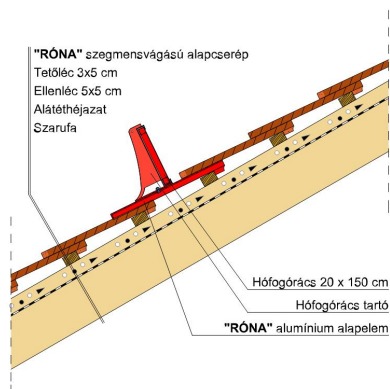

Termék műszaki rajz - Róna (sz) hófogórács

